

SOBĂ AUTONOMĂ PE PELEȚI

(VĂ RUGĂM SĂ PĂSTRAȚI ACESTE INSTRUCȚIUNI PENTRU CONSULTARE
ULTERIOARĂ)



O VIAȚĂ DE CĂLDURĂ

*** VĂ RUGĂM SĂ CITIȚI ÎNTREGUL MANUAL ÎNAINTE DE
INSTALAREA ȘI UTILIZAREA ACESTEI SOBE PE BAZĂ DE PELEȚI.
NERESPECTAREA INSTRUCȚIUNILOR POATE REZULTA ÎN
DETERIORAREA BUNULUI, VĂTĂMARE CORPORALĂ SAU CHIA
DECES.**

*** PĂSTRAȚI ACESTE INSTRUCȚIUNI! PREZENTUL MANUAL TREBUIE
PĂSTRAT ÎMPREUNĂ CU APARATUL!
VĂ RUGĂM SĂ CONTACTAȚI RESPONSABILII CU PROTECȚIA
INCENDIILOR DE LA DVS DIN ZONĂ PENTRU RESTRICȚII ȘI CERINȚE
REFERITOR LA INSTALARE ÎN ZONA DVS.**

AVERTISMENT CU PRIVIRE LA MODIFICĂRI

ACEASTĂ SOBĂ PE PELEȚI DIN LEMN ARE SETAT UN MINIM DE PUTERE DE ARDERE ÎNCĂ DIN FABRICĂ, CARE NU TREBUIE SĂ FIE MODIFICATĂ. ESTE ÎMPOTRIVA REGLEMENTĂRIILOR FEDERALE A SE MODIFICA ACEASTĂ SETARE SAU A FUNCȚIONA ÎN MOD INCOMPATIBIL CU INSTRUCȚIUNILE DE UTILIZARE DIN ACEST MANUAL

CERTIFICARE A AGENȚIEI DE PROTECȚIE A MEDIULUI REFERITOR LA CONFORMITATEA EMISIILOR DE PARTICULE 2020, CU UTILIZARE DE PELEȚI.

ACEASTĂ SOBĂ PE PELEȚI DIN LEMN NECESITĂ VERIFICARE ȘI REPARARE PERIODIC PENTRU BUNA FUNCȚIONARE. OPERAREA ACESTEI SOBE PE LEMN ÎN MOD NECORESPUNZĂTOR INSTRUCȚIUNILOR DIN ACEST MANUAL CONSTITUIE ÎNCĂLCARE A LEGILOR FEDERALE.

ESTE NECESARĂ UTILIZAREA DE DETECTOARE DE FUM ȘI MONOXID DE CARBON ÎN ZONELE DE ALIMENTARE A SOBEI, ZONELE DE STOCARE A PELEȚILOR, ADĂPOSTURILE CU ÎNCĂLZITOARE HIDONICE.

ATENȚIE

IN CAZUL ÎN CARE SOBA ESTE PEA ÎNCĂRCATĂ SAU ARDE PEA TARE, ACEASTA SE VA ÎNCHIDE ȘI VA EMITE UN SEMNAL DE ALARMĂ PENTRU A EVITA DETERIORAREA COMPONENTELOR. PERMITEȚI SOBEI SĂ SE RĂCEASCĂ ÎNAINTE DE A ÎNCERCA SĂ O REAPRINDEȚI.

Cuprins

1. Cerinte combustibil-----	3
2. Caracteristicile sobei-----	4
3. Construcția sobei-----	5
4. Instalare sobei pe peleți -----	7
5. Funcționare-----	14
6. Curățare și întreținere-----	28
7. Depanare-----	32
8. Probleme / Cauze / Soluții-----	34
9. Garanție-----	38
10. Schiță electronică-----	40

1. Cerințe combustibil

Peleții sunt fabricați din deșeuri din lemn de la fabrici de cherestea și din ateliere de planificare, precum și din reziduuri rezultate din exploatarea forestiere. Aceste "produse de pornire" sunt zdrobite, uscate și presate în combustibil peleți, fără agenți de legare.

SPECIFICAȚII PENTRU PELEȚI DE ÎNALTĂ CALITATE

Putere calorică: 5.3 kWh/kg
Densitate: 700 kg/m³
Conținut de apă: Max. 8% din greutate
Procent de cenușă: Max. 1% din greutate
Diametru: 5 - 6.5mm
Lungime: Max. 30mm
Conținut: 100% lemn netratat și fără agenți adăugați de legare (max 5% scoarță)
Ambalaj: In saci, făcuți din plastic ecologic neutru sau biodegradabil sau din hârtie (2-3 straturi/ similar ambalajului pentru ciment)

Adresați-vă distribuitorului dvs de peleți pentru combustibilul testat și o listă a producătorilor de combustibil monitorizați. Folosirea combustibilului de calitate slabă sau a peleților interziși va avea un efect negativ asupra funcției sobei dvs. de peleți și poate duce de asemenea la pierderea garanției, precum și responsabilitatea asupra produsului asociată cu aceasta. Respectați legislația privind incinerarea deșeurilor. Ardeți numai peletele care au fost testate.

ATENȚIE:

NU UTILIZAȚI NICIODATĂ MOTORINĂ, COMBUSTIBIL PENTRU FELINAR, KEROSENE, LICHID DE APRINDERE CĂRBUNI SAU LICHIDE SIMILAR PENTRU A APRINDE SAU "IUȚI" FOCUL ÎN ACEASTĂ SOBĂ. PĂSTRAȚI ACESTE LICHIDE LA DISTANȚĂ DE SOBĂ PE TIMPUL FUNCȚIONĂRII.

Nu ardeți:

- a. Gunoi
- b. Resturi de prin grădină sau curte.
- c. Materiale care conțin cauciuc, inclusiv anvelope
- d. Materiale care conțin materiale plastice
- e. Deșeuri de produse petroliere. Vopsele sau diluanți de vopsele sau produse din asfalt
- f. Materiale care conțin azbest
- g. Deseuri de construcții sau demolări
- h. Traverse de cale ferată sau lemn tratat sub presiune

- i. Balegar sau rămășițe de animale
- j. Produse din hartie, carton, placaj sau plăci aglomerate. Interzicerea arderii acestor materiale nu interzice folosirea demaroarelor fabricate din hârtie, carton, rumeguș, ceară și substanțe similare în scopul aprinderii focului în soba. Arderea acestor materiale poate duce la eliberarea de vapori toxici sau la încălzirea inefficientă și la producerea fumului.

DEPOZITAREA PELEȚILOR

Pentru a asigura aderea fără probleme a peleților de lemn, este necesar să păstrați combustibilul cât mai uscat posibil și liber de impurități.

Acest aparat nu este destinat utilizării de către persoane (inclusiv copii) cu capacități fizice, senzoriale sau mentale reduse sau lipsă de experiență și cunoștințe, cu excepția cazului în care au fost supravegheați sau instruiți cu privire la utilizarea aparatului de către o persoană responsabilă de siguranța acestora : Copiii trebuie supravegheați pentru a se asigura că nu se joacă cu aparatul.

2.Characteristicile sobei

Sobe de pelet sunt proiectate pentru a avea sisteme individuale de intrare și ventilare a aerului proaspăt. Tehnologia de ardere cu presiune negativă determină o eficiență ridicată și o acumulare ușoară de cenușă în timpul arderii. Se va opri automat în caz de ardere greșită sau dacă rămâne fără combustibil. BTU mare, încălzire rapidă și cost redus de combustibil sunt avantajele sale.

Model	Sophia 11
Dimensiuni (l*H*D)	971*455*458mm
Greutate	94.5kg
Conductă admisie aer	48mm
Conductă ieșire aer	80MM(0.3ft)
Suprafața încălzită	100 m ²
Timp automat de ardere (Min-Max)	11H-28H
Combustibil	Pelet lemn
Consum pelet (Min-Max)	0.8-2.0kg/h
Eficiența de încălzire	86.5%
Emisii de monoxid de carbon	0.00 g/hr.
Emisii particule	0.769g/hr.
Capacitate buncăr	22KG
Consum electric	100-400W/H
Tensiune și frecvență	230V 50HZ (110-120V 60HZ)
Capacitate nominală	11 KW(20475btu)

3. Construcția sobei

Soba este compusă din următoarele:

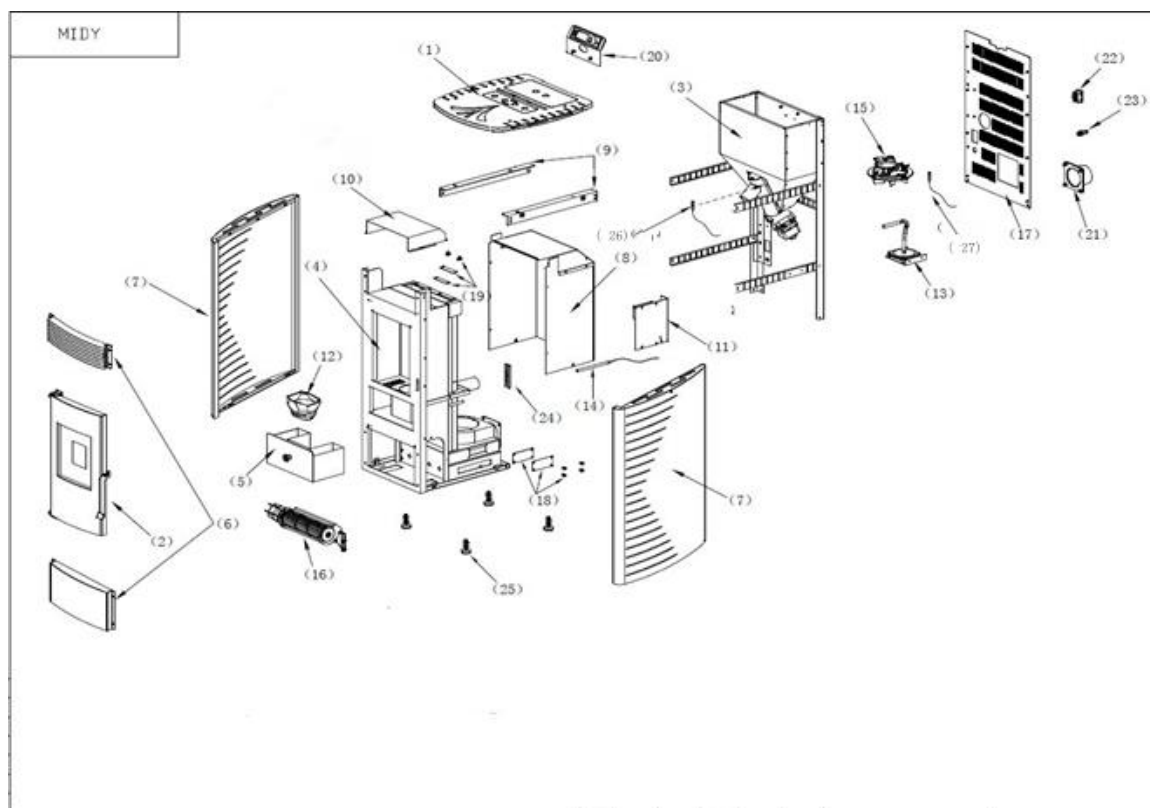

1. Capac superior. 2. Ușă 3. Buncăr peleți 4. Cameră peleți 5. Sertar cenușă 6. Panou superior și inferior 7. Panouri laterale 8. Protecție izolație cameră 9. Prag 10. Hot wind driver 11. Placă de bază 12. Cameră de ardere 13. Manometru aspirare. 14. Aprinzător 15. Ventilator ardere. 16. Suflantă 17. Protecție spate. 18. Protecție transparentă spate. 19. Protecție transparentă superioară 20. Display. 21. Conexiune evacuare. 22. Priză de alimentare (conține siguranța principală). 23. Senzor temperatură cameră. 24. Mâner. 25. Picioare sobă. 26. Senzor siguranță temperatură. 27. Senzor temperatură evacuare

În principal, soba este compusă din următoarele –

1. Vasul de ardere
2. Ventilator circulație cameră
3. Ventilator evacuare
4. Buncar
5. Șnec
6. Motor cu șnec
7. Jgheab peleți

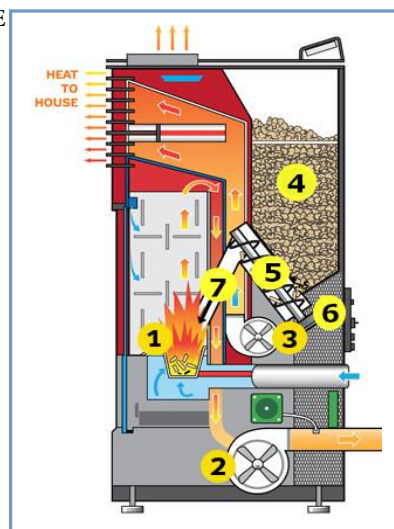

Componente principale și funcțiile lor:

APRINZĂTOR

SOBA vine echipată cu un aprinzător electric automat pentru aprinderea combustibilului când soba se află în mod aprindere. Aprinzătorul rămâne activ în primele opt minute ale secvenței de aprindere.

MANOMETRU ASPIRARE

SOBA are un manometru de aspirare localizat în spatele ușii din stânga, fixat pe bază. Dacă se creează presiune scăzută în camera de ardere din cauza unei scurgeri, deschiderea ușii față, blocării țevii de evacuare a gazelor arse sau a ușii non-etanșe a sertarului cu cenușă, manometrul de aspirare va simți și va face ca soba să intre în modul de oprire.

ȘNEC ȘI MOTOR CU ȘNEC

Motorul cu șnec cu 2.4 RPM rotește șnecul, ridicând peleții de-a lungul cilindrului șnec. Peleții sunt apoi vărsați printr-un tub de alimentare în camera de ardere. Motorul cu șnec este controlat de panoul de comandă.

TERMOSTAT PENTRU A EVITA SUPRAÎNCĂLZIREA

Comutatorul de siguranță este instalat pe baza buncărului și va opri soba în cazul unei temperaturi excesive (70 grade).

TERMOSTAT SUFLANTĂ CONVECȚIE

Comutatorul este instalat în conducta de aerisire și pornește suflanta cu convecție când soba are peste 40 de grade.

4. Instalare sobă pe peleți

SE VOR RESPECTA TOATE REGULILE LOCALE ȘI REGIONALE LA
INSTALAREA APARATULUI.

Înainte de a instala o sobă într-o cameră, alegeți soba potrivită pentru a putea
încălzi camera. Vă rugăm să verificați suprafața de încălzire a SOBEI în
capitolul Caracteristici sobă.

ASAMBLAȚI SOBA ÎNAINTE DE INSTALARE

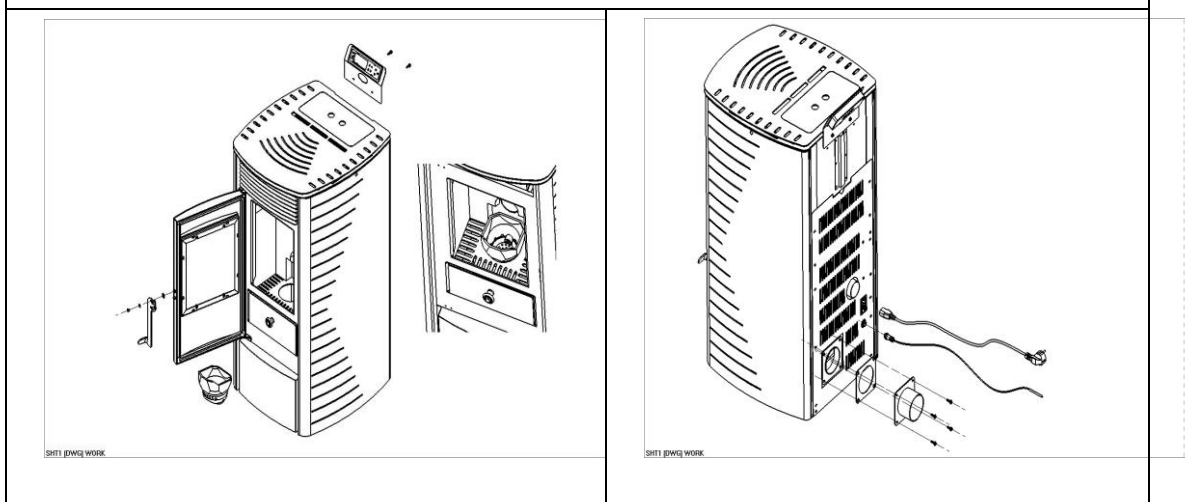

INFORMAȚII GENERALE

Soba trebuie conectată la un coș care este aprobat pentru combustibilii solizi. Coșul trebuie să aibă un diametru de cel puțin 80 mm.

Sistemul de evacuare a gazelor de ardere se bazează pe presiunea negativă din camera de ardere și o ușoară suprapresiune asupra ieșirii de evacuare a gazelor de ardere. Prin urmare, este important ca racordul de evacuare a gazelor arse să fie montat corect și să fie etanș.

Amplasarea sobei

Amplasarea sobei este foarte importantă deoarece îi poate afecta eficacitatea. Mențineți conexiunea coșului cât mai scurtă posibil. Soba trebuie să aibă propriul racord de evacuare a gazelor arse. Nu conectați nici un alt aparat la același dispozitiv de evacuare a gazelor arse. Dacă nu există coș în locul unde doriți să amplasați soba, puteți utiliza un coș fabricat pentru combustibil solid.

Așezați soba pe zidărie solidă sau pe podea din beton solid. Când soba este folosită pe o podea cu potențial de aprindere, utilizați un protector de pardoseală ignifug. Dacă aveți un

perete din cărămidă sau piatră în spatele sobei, puteți pune soba cât mai aproape de perete. Este posibil să fie necesar să ajustați locația sobei pentru a evita aerisirea printr-un orificiu în perete.

Utilizați numai materiale de etanșare rezistente la căldură, precum și benzi de sigilare corespunzătoare, silicon rezistent la căldură și vată minerală.

Lucrările de asamblare trebuie efectuate numai de personal autorizat.

În plus, trebuie să vă asigurați că racordul de evacuare a gazelor arse nu bate în secțiunea transversală liberă a coșului.

NOTA: Vă rugăm să respectați regulamentele de construcție în vigoare în regiunea dvs.

Asigurați-vă că tutele de ieșire ale coșului nu sunt prea lungi.

Evitați prea multe schimbări de direcție între țeava de evacuare și coș (ex: prea multe colțuri și curburi).

În cazul în care nu vă puteți lega direct la coș, dacă este posibil, utilizați o piesă de conexiune cu deschidere liberă

Pentru eficiență optimă, vă recomandăm să folosiți tipul de conector recomandat.

PENTRU UTILIZAREA ÎN CASE MOBILE

- ATENȚIE! A NU SE INSTALA ÎN DORMITOARE**
- ATENȚIE: TREBUIE PĂSTRATĂ INTEGRITATEA STRUCTURALĂ A PODELEI, PEREȚILOR ȘI TAVANULUI/ACOPERIȘULUI CASEI MOBILE.**
- FOLOSIȚI UN COS CONSTRUIT ÎN FABRICĂ.**
- FOLOSIȚI O PROTECȚIE LA SCÂNTEIE**

4.1. Instalarea sobei

4.1.1 Instalați mânerul dacă este necesar



4.1.2 Introduceți camera de ardere, apoi închideți ușa



4.1.3. Montați piciorușele reglabile



4.1.4. Instalați racordul pentru coș



4.1.5. Conectați cablul de alimentare



4.2. REALIZAREA CONEXIUNII LA COȘ

NU INSTALAȚI UN REGISTRU DE TIRAJ ÎN SISTEMUL DE EVACUARE AL ACESTEI UNITĂȚI.

NU CONECTAȚI UNITATEA LA UN COȘ PENTRU EVACUAREA GAZELOR ARSE CARE DESERVEȘTE UN ALT APARAT

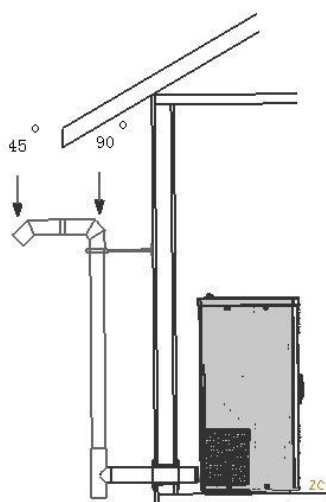

Pe orizontală (Acordați suficientă înălțime pentru a evita pătrunderea fumului în spațiul de locuit în eventualitatea unei pene de curent. În mod normal 3 picioare deasupra ieșirii de evacuare.)

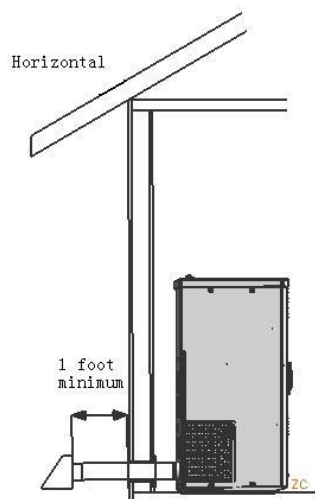

Orizontal și Sus prin streșină

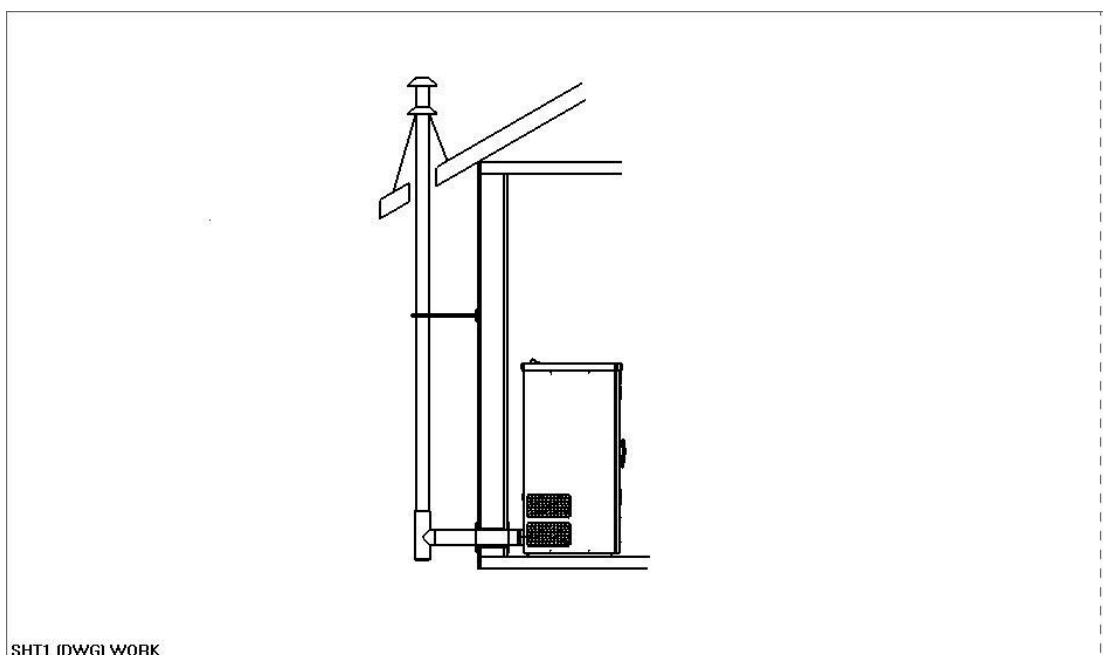

Metodă

1. Mășurați și trasați conexiunea la coș (luând în considerare orice grosime a podelei).
2. Faceți o gaură cu dalta (burghiu) în perete
3. Zidiți căptușeala peretelui
4. Conectați soba și racordul pentru gaze arse la coș.

TOATE ÎMBINĂRILE PENTRU CONDUCTELE CONECTOARE TREBUIE FIXATE CU CEL PUȚIN TREI ȘURUBURI. TOATE ÎMBINĂRILE TREBUIE ETANȘATE FOLOSIND SILICON REZISTENT LA TEMPERATURI ÎNALTE.

PROTECȚIE PODEA

Pentru suprafețele inflamabile (lemn, covor etc) se va folosi un strat protector de geam, oțel sau ceramică.

DISTANȚELE DE SIGURANȚĂ

INSTALAȚI AERISIREA LA DISTANȚELE MENTIONATE DE PRODUCĂTORUL ACESTEIA.

ATENȚIE:

TREBUIE MENȚINUTĂ INTEGRITATEA STRUCTURAL A PODELEI, PERETILOR ȘI TAVANULUI/ACOPERIȘULUI CASELOR PREFABRICATE.

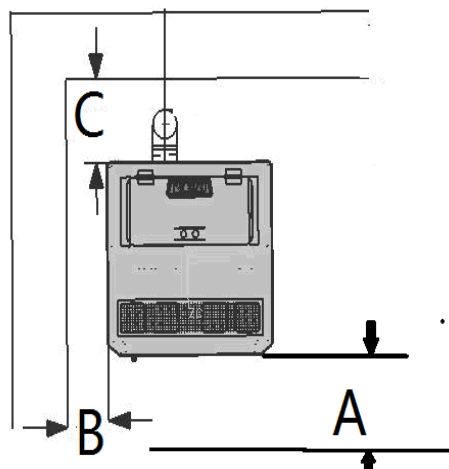

(Măsurat de la partea exterioară a sobei)

Pentru obiecte non-inflamabile

$A > 16''$ $B > 4''$ $C > 4''$

De la obiectele inflamabile și până la pereții din beton ranforsat care susțin structura de rezistență

$A > 32''$ $B > 8''$ $C > 8''$

CONEXIUNE ELECTRICĂ

Soba se livrează cu aproximativ 6 picioare de cablu cu ștecher. Cablul trebuie conectat la sursă de 120 V, 60 Hz. Consumul mediu de energie este e aproximativ 100 watts în timpul încălzirii. În timpul procesului automat de aprindere (durată 8 minute) cca 350 watts. Cablul de alimentare trebuie să fie dispus astfel încât să nu existe contact cu suprafețe externe ascuțite sau fierbinți.

AER PENTRU COMBUSTIE

Procesul de ardere necesită oxigen sau aer. De regulă, acest aer de combustie este scos din zona de living pentru sobe autonome. Aerul din zona de locuit trebuie reintrodus. În casele moderne, ferestrele și ușile foarte bine montate înseamnă că prea puțin aer poate pătrunde înapoi. Dacă se întâmplă acest lucru, conectați țeava de evacuare exterioară pentru a introduce aerul de ardere din afara casei.

Aspirarea aerului pentru ardere se realizează prin intermediul țevii de evacuare pentru gaze arse. Aerul de combustie rezultat și zgomotele de aspirație sunt zgomote operaționale normale care pot apărea la volume diferite, în funcție de tirajul coșului de fum, de nivelul de ieșire sau de un jgheab murdar de ardere - **NU CONSTITUIE MOTIV PENTRU RECLAMAȚIE!**

ATENȚIE
NU INSTALAȚI ÎN CAMERA DE DORMIT

ATENȚIE:
TREBUIE MENȚINUTĂ INTEGRITATEA STRUCTURAL A PODELEI, PERETILOR ȘI TAVANULUI/ACOPERIȘULUI CASELOR PREFABRICATE.

Alimentarea aerului exter pentru combustie

- Pot fi utilizate țevi din oțel, HT sau din aluminiu flexibil.
- Diametru minim 5 cm / 2 inci.
- Țeava nu trebuie să depășească aprox. 12 picioare în total pentru a garanta o alimentare adecvată a aerului și să nu aibă prea multe curbe.
- În cazul în care conducta are ieșire la aer liber, aceasta trebuie să se încheie cu un cot vertical de 90° în jos sau cu un dispozitiv de protecție a vântului.

În cazul în care una sau mai multe din aceste condiții NU sunt aplicabile, atunci în sobă se vor produce, de obicei, arderea slabă, precum și presiunea aerului în apartament.

Recomandăm ca o grila de ventilație să fie montată într-o fereastră lângă sobă pentru ventilație permanentă. Mai mult, este posibil să se extragă aerul de combustie direct din exterior sau din altă încăpere bine aerisită (de exemplu, pivniță).

Vă rugăm să țineți cont:

Soba dvs funcționează independent de aerul din cameră. Presiunea negativă în cameră nu este permisă. Utilizarea unui dispozitiv de siguranță (de ex. Reglaj presiune diferențială) în combinație cu instalațiile de aer din cameră (ex: sistem ventilație, extracție evacuare etc.) sunt stipulate.

Importanța unui tiraj corespunzător

Tirajul este forța care mișcă aerul de la aparatul casnic la coș. Cantitatea de tiraj din coș depinde de înălțimea coșului, geografia locală, obstrucțiile din zonă și alți factori. Un tiraj prea mare poate cauza temperaturi excesive în aparat. Un tiraj necorespunzător poate cauza efect de suflu în cameră și blocarea coșului. Un tiraj necorespunzător va cauza aparatul să aibă scăpări de fum în cameră prin aparat și conectorii coșului.

5. Funcționare

**LA FUNCȚIONAREA APARATULUI VEȚI RESPECTA TOATE
REGLEMENTĂRILE NAȚIONALE ȘI LOCALE**

**Atenție: Când soba este în funcțiune, nu atingeți fața acesteia. Este
extrem de fierbinte!**

**Notă: La prima utilizare, vopseaua poate degaja un ușor miros. Pentru a evita
mirosurile neplăcute, deschideți fereastra și ușa pentru a aerisi.**

**Notă: Dacă soba este nouă, este nevoie să puneți câțiva peleți în camera de ardere
înainte, deoarece șnecul este gol.**

Notă: Păstrați soba și zona de sub ea curate de fiecare dată când porniți soba!

Emisii

Această sobă este proiectată și aprobată pentru a arde peleți care sunt în conformitate cu standardele industriei de pelet. Emisiile sobei dvs pe peleți sunt influențate de tipul și calitatea peleților de lemn. Este important să alegeți numai peleți uscați și fără mizerie și deșeuri. Utilizarea de pelet neuscat, murdar și cu deșeuri poate rezulta în emisie de fumuri toxice, precum monoxidul de carbon.

Soba a fost testată pentru emisii EPA. Combustibilul folosit pentru teste a fost pelet de primă clasă (Marthwood), rezultatul este: emisii de particule: 0.769g/hr , emisii de monoxid de carbon: 0.00 g/hr . Intervalul de emisii îndeplinește cerințele EPA.

ATENȚIE

Nu ardeți gunoi, crengi sau deșeuri din curte, material conținând cauciuc, inclusive anvelope, produse din deșeuri petroliere, vopseluri sau diluanți sau produse de asphalt, material conținând azbest, deșeuri construcții sau demolări, traverse de cale ferată sau lemn tratat sub presiune, bălegar sau resturi animale.

5.1 Instrucțiuni de funcționare – Scurt Ghid

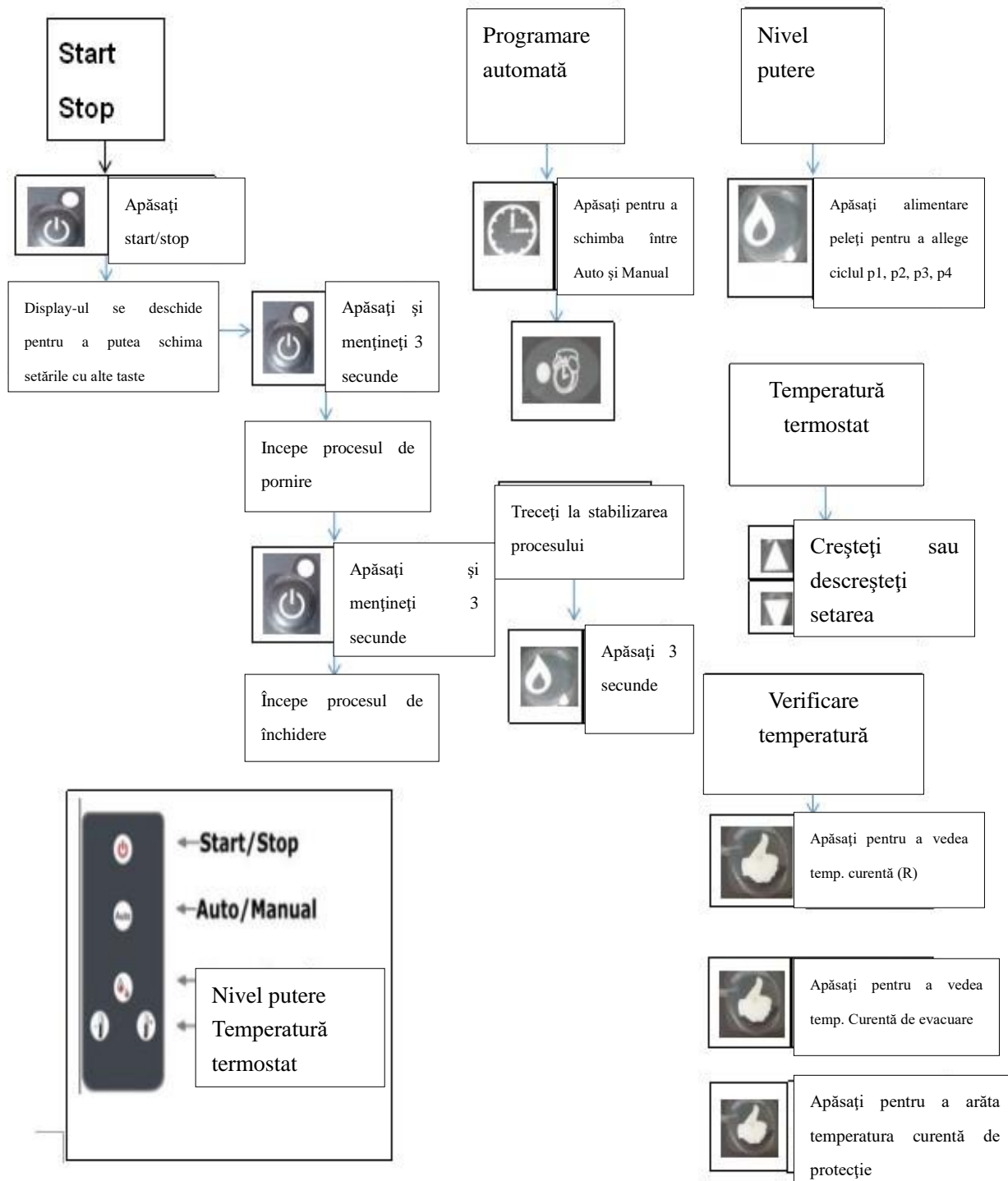

Pornirea și oprirea centralei este realizată cu ajutorul tastei ON/OFF .
După pornire va fi afișat inițial mesajul „cleaning/curățare” pentru a curăța camera de ardere



Faza de pornire are o durată de 5-15 minute – rezistența trebuie să aducă peleții la temperatura de pornire (variază în funcție de sobă). Procedura de pornire este afișată pe display ca trecere de la afișajul anterior la:



După „curățare” displayul afișează mesajul „Lighting/aprindere”. In această etapă, peleții sunt alimentați în camera de ardere și aprinzătorul începe să funcționeze.

După ce faza de aprindere se încheie, vor trece câteva minute pentru stabilizarea flăcării. Această fază este afișată pe ecran cu mesajul ”STABILIZATION” (stabilizare); se va încheia după câteva minute și va urma faza de lucru.



În același mod, apăsați , apoi în faza de oprire, va fi afișat următorul mesaj:

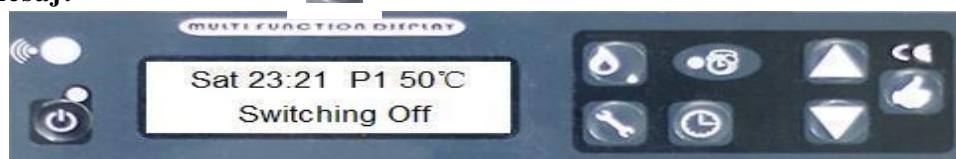

Când temperatura din sobă va fi suficient de joasă, pe ecran va fi afișat “GOODBYE/ la revedere.



!! ATENȚIE!!

Soba nu poate fi repornită decât după finalizarea procesului de închidere.

Puteți opri soba în toate fazele. Pentru oprire apăsați tasta ON/OFF



pentru câteva secunde.



Prima alimentare cu peleți



Dacă alegeți Alimentare inițială Tip 1, aceasta înseamnă că după curățare, display-ul va afișa aprindere, aprinderea are loc în timpul alimentării; setarea din fabrică este 1.

Dacă alegeți 2 , aceasta înseamnă că după curățare, soba va începe alimentarea cu peleți și aprinderea va avea loc după. După încetarea alimentării, urmează aprinderea.

Cum să săriți direct la procesul de stabilizare în timpul primelor faze când considerați că flacăra este ok și/sau soba poate funcționa corespunzător?

Apăsați



pentru 3 secunde și soba va trece direct la etapa Stabilizare.

!! ATTENTION !!

Dacă soba este oprită, flacăra va continua să ardă până la terminarea combustibilului și răcirea sobei. Această fază este automată și durează 5-8 minute, pe ecran va fi afișat “SWITCHING OFF/Inchidere”.

Notă: dacă există eroare de aprindere, termostatul va opri soba automat. Între timp, E2 (Eroare de aprindere), va fi afișat pe ecran. Dacă vrei să reporniți, vă rugăm să verificați soba ca de obicei și să curățați camera de ardere.



După aceea trebuie să apăsați butonul OK pentru a șterge eroarea și apoi continuați în mod obișnuit.

VARIAȚIA PUTERII DE FLACĂRĂ

Există 4 setări diferite pentru combustibil, determinând cantitatea de combustibil livrată către camera de ardere



Apăsând tasta puteți modifica cantitatea alimentată; pe ecran va fi afișată puterea selectată.



Putere minimă P4



Putere joasă P3



Putere medie P2



Putere maximă P1



FAZA ECO

Dacă temperatura camerei depășește temperatura setată pe termostat, soba se oprește automat dacă este setată pe modul Eco1 sau reduce puterea la minim (P4) pentru a economisi energie dacă este setată pe ECO2.





După ce temperatura din cameră scade și ajunge sub nivelul temperaturii setate (3 grade), soba pornește automat sau revine la nivelul anterior de putere. Vedeți mai jos cum puteți seta modul ECO.

SELECTARE automată și manuală

Apăsați tasta  , lumina de pe tasta  va fi pornită/oprită.
Dacă lumina este pornită, înseamnă că este selectat programul automat. Dacă nu, atunci este pe modul manual.

Setare temperaturi dorite

Apăsați tastele   de pe ecran pentru a alege temperatura dorită.

Cum să verificăm temperatura din cameră, temperatura de evacuare (fum), temperatura de siguranță (protecție) de sub buncăr.

Apăsați tasta 
Numărul cu "R" reprezintă temperatura camerei.
Numărul cu "S" reprezintă temperatura fumului.
Numărul cu "P" reprezintă temperatura de siguranță.
De exemplu:



Aceasta înseamnă că temperatura din cameră este de 13 grade.



5.2 Setarea detaliilor

Setare viteză ventilator ardere și suflantă

Apăsați tasta  pentru aproximativ 2 secunde, pe ecran va fi afișat:



S= FUM (Ventilator evacuare) F= VENTILATOR (Suflantă)

Apăsați tasta  pentru a trece de la "S 0" la "F 0", Apăsați tastele   pentru a regla viteza acestora.

Ambele pot fi reglate de la 20 la -20. În mod normal setarea din fabrică este 0.

Apăsați  pentru a salva setarea și a trece la P2, P3 și P4, după cum urmează:

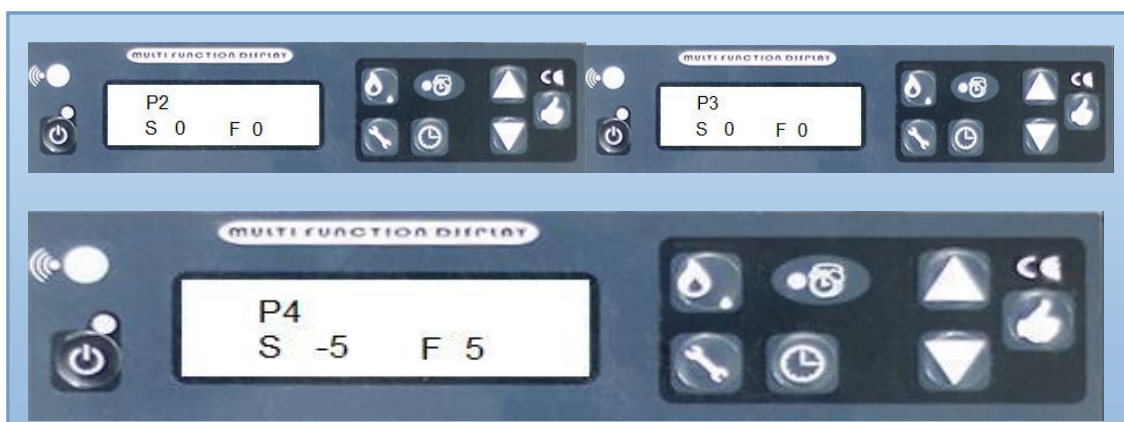

După P4 urmează P5, aceste valori se referă la viteza ventilatorului de evacuare din faza "Cleaning/curățare". Intervalul de setare este de la 20 la -20

Următorul este P6; aceste valori se referă la viteza ventilatorului de evacuare din faza "Feeding/alimentare", "Lighting/aprindere" și la câteva minute di faza "Stabilization/stabilizare". Intervalul de setare este de la 20 la -20



Setări „Cleaning/curățare”

Puteți regla intervalul de curățare în timpul “la fiecare X min, cu durata de Y” secunde pentru a curăța camera de ardere, cu ajutorul tastelor  



De exemplu la fiecare 30 min, cu o durată de 15 secunde:



SETARE mod ECO

Țineți apăsată tasta  va fi afișat următorul mesaj:



Apăsați tastele   pentru a selecta Mod 1 sau Mod 2; Mod 2 este pentru a reveni la putere minimă, în timp ce Mod 1 este pentru a opri soba când temperatura din cameră a fost atinsă.

SETARE LIMBĂ

Ținând apăsată tasta  vor fi afișate următoarele:





Cu ajutorul acestei funcții puteți alege limba, apăsând tastele  

SETAREA OREI

Apăsați tasta , ora poate fi modificată:



Puteți selecta săptămâna sau ora cu ajutorul tastei ,

precum și a tastelor   pentru a modifica ziua sau ora. Pentru a salva data corectă,

apăsați  și treceți la etapa următoare.



SETARE TIMER

Apăsați tasta  pentru faza următoare: Pe ecran vor fi afișate următoarele



Cu ajutorul acestei funcții puteți programa centrala pentru întreaga săptămână, implicit pornirea și oprirea la ore prestabilite. Puteți programa orele de pornire și oprire zilnice pentru întreaga săptămână.

Apăsați apoi  pentru a selecta zilele săptămânii.

Apăsați   pentru a alege orele, apoi apăsați  pentru a alege ora de pornire sau oprire



Ecranul afișează ziua pentru care se face programarea și ora și starea de funcționare.

- Liniuța mai joasă înseamnă oprit, cea mai înaltă înseamnă pornit.

Selectare Revenire setări de fabrică

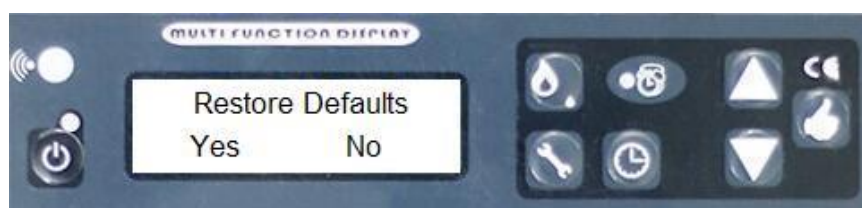
Țineți apăsat tasta  vor fi afișate următoarele



Cu ajutorul tastelor   , puteți alege Da sau Nu. “Yes/Da”- reveniți la setările de fabrică “NO/Nu” – folosiți datele personalizate de dvs.

Apăsați tasta  pentru a ieși din modul programare.

!! ATENȚIE !!



E1 înseamnă că soba s-a închis automat în timpul funcționării deoarece temperatura gazelor evacuate este mai mică de 40-45 grade.

Cauze: 1. Coșul este gol sau 2 motorul cu șnec este defect și nu mai alimentează peleții.



E2 înseamnă eroare de aprindere.

Cauze

1. Zgură în camera de ardere. (Curățați)
2. Camera de ardere nu a fost pusă corespunzător.
3. Comutatorul care este aflat lângă ventilatorul de ardere pentru a verifica senzorul de temperatură a gazelor evacuate este defect,
4. Aprinzătorul este defect



E5 – există unele probleme la comutatorul de aspirare

Cauze: 1. Ușa nu a fost închisă corespunzător;

2. Viteza ventilatorului de ardere nu poate fi crescută
3. Soba prezintă scurgeri sau conducta de evacuare este blocată și altele.







E4 – probleme la senzorul de temperatura.

Cauze: 1. Scos din priză sau defect sau temperatura apei este prea mare (această funcție există doar pentru soba pe peleți cu apă caldă).



E6 – senzorul de temperatură înaltă, care este localizat sub coș, are probleme

- Cauze: 1. Comutatorul este stricat
2. Temperatura buncărului este prea mare







 <p>E7 – în timpul funcționării sobei a existat o pană de curent.</p>	 <p>E8 – soba trebuie curățată deoarece cenușa blochează calea de evacuare.</p>
 <p>E21 – Eroare de comunicare.</p>	 <p>E22 – placa de bază este defectă.</p>



Dacă verificați și totul este în regulă, puteți apăsa tasta  pentru a șterge codul de eroare.

!! ATENȚIE !!

Dacă sunt afișate următoarele la pornirea sobei:

 <p>Înseamnă că senzorul 1 de temperatură (senzor temperatură gaze evacuate) este scurtcircuitat.</p>	 <p>Înseamnă că senzorul 1 de temperatură este în circuit deschis.</p>
 <p>Înseamnă că senzorul 2 de temperatură (senzorul de temperatură de sub buncăr) este scurtcircuitat.</p>	 <p>Înseamnă că senzorul 2 de temperatură este în circuit deschis.</p>
 <p>Înseamnă că senzorul 3 de temperatură (senzor pentru verificarea temperaturii ambientale, care este localizat pe panoul din</p>	 <p>Înseamnă că senzorul 3 de temperatură este în circuit deschis.</p>

spate) este scurtcircuitat.	
-----------------------------	--

5.3 Siguranța

PANĂ DE CURENT

După o pană de curent, display-ul va afișa E7. Dacă pana de curent a fost scurtă, puteți reveni manual la "Stabilization/Stabilizare" ștergând eroarea E7 prin apăsarea "OK", repornind soba și ținând apăsat timp de 3 secunde butonul „flacără”.

În timpul unei pene de curent poate fi emisă o cantitate de fum deoarece ventilatorul de evacuare nu funcționează. Aceasta nu durează pentru mai mult de 3-5 minute și nu reprezintă risc pentru siguranță. Pentru a evita aceasta, recomandăm utilizarea unei unități Baterie de Rezervă.
--

PRIZA DE ALIMENTARE (conține siguranța principală)

Aparatul este protejat de supratensiune cu ajutorul unei siguranțe principale (pe spatele aparatului).

Urmează o listă de componente și funcțiile acestora

APRINZĂTOR

SOBA vine echipată cu un aprinzător automat pentru aprinderea combustibilului când soba se află în mod alimentare și aprindere.

COMUTATOR ASPIRARE

Soba are un comutator de aspirare amplasat în spatele ușii din stânga, fixat pe bază. Dacă se creează o presiune scăzută în camera de ardere din cauza unei scurgeri, deschiderii ușii din față, blocării țevii de evacuare gaze arse sau din cauza ușii nesigilate a sertarului de cenușă (unele modele), comutatorul de aspirare va detecta și va face ca soba să intre în modul de oprire, afișând E5 .

ȘNEC ȘI MOTOR CU ȘNEC

Motorul cu șneac cu 2.4 RPM rotește șneacul, ridicând peleții la jgheabul cu șneac. Peleții sunt apoi vărsați printr-un tub în camera de ardere. Motorul cu șneac este controlat de panoul de comandă.

SENZOR DE TEMPERATURĂ PENTRU A EVITA SUPRAÎNCĂLZIREA

Un întrerupător de temperatură de siguranță oprește automat soba dacă se supraîncălzește. Pe ecran va fi afișată eroarea E6. Eliminați codul de eroare prin apăsarea tastei OK.

Atenție: în caz de supraîncălzire trebuie efectuate operațiunile de întreținere sau curățare.

FUNCȚIA SENZORULUI DE TEMPERATURĂ EVACUARE CA OPRIRE ÎN CAZ DE TEMPERATURĂ SCĂZUTĂ

Dacă soba se răcește sub temperatura minimă, atunci aceasta se va închide. Soba se poate închide și în cazul în care pre-încălzirea este prea greoaie.

FUM VIZIBIL

Cantitatea de fum vizibil produs poate fi o metodă eficientă de a determina eficiența procesului de ardere în conformitate cu setările respective. Fumul vizibil este din cauza combustibilului nears și a umezelii din sobă. Învățați să reglați setările pentru aer ale unității dvs pentru a produce o cantitate de fum cât mai mică. Lemnul care nu a fost uscat în mod corespunzător și are un conținut ridicat de umezeală va produce fum în exces și va arde greoi.

Eficiență

Eficiența poate depinde fie de valoarea inferioară de încălzire, fie de valoarea superioară de încălzire a combustibilului. Valoarea inferioară de încălzire este atunci când apa părăsește procesul de combustie sub forma de vapori, în cazul unei sobe pe pelet, umiditatea din pelet ars paraseste soba sub forma de vapori. Valoarea mai mare de încălzire este atunci când apa părăsește procesul de combustie complet condensată. În cazul unei sobe pe peleți din lemn, acest lucru ar presupune că gazele de evacuare sunt la temperatura camerei atunci când părăsesc sistemul și, prin urmare, calculele care utilizează această valoare de încălzire iau în considerare căldura care urcă pe horn ca energie pierdută. Prin urmare, eficiența calculată utilizând valoarea de încălzire mai mică a peletilor de lemn va fi mai mare decât eficiența calculată utilizând valoarea de încălzire mai mare.

Cea mai bună modalitate de a obține o eficiență optimă este să învățați caracteristicile de ardere ale aparatului dvs. și să ardeți peleți bine uscați. Ratele de ardere mai mari nu sunt întotdeauna cele mai bune rate de ardere pentru încălzire; după ce se formează un foc bun, o rată de ardere mai lentă poate fi o opțiune mai bună pentru încălzire eficientă. O rată de ardere mai mică încetinește fluxul de căldură pierdută din casă prin coșul de fum și consumă și mai puțini peleți.

Aruncarea cenușii

Cenușă trebuie pusă într-un recipient de metal cu capac etanș. Recipientul cu cenușă închis trebuie așezat pe o podea neinflamabilă sau pe pământ. După răcire, cenușa poate fi aruncată pe sol sau aruncată ca orice deșeu menajer.

6. Curățare și întreținere

Atenție: Lucrați la sobă numai după ce aceasta a fost scoasă din priză.

În timpul asamblării, aveți grijă să nu scăpați obiecte (șuruburi) etc. în locul pentru peleți – aceasta ar putea bloca șnecul și deteriora soba.

Soba trebuie oprită și trebuie să se răcească înainte de a efectua vreo lucrare.

Dacă nu veți curăța aparatul, soba nu va arde corespunzător iar garanția va deveni nulă.

Această sobă pe peleți necesită inspecție și reparație periodic pentru a funcționa în mod corespunzător. Este împotriva regulamentelor federale să utilizați această sobă în manieră necorespunzătoare instrucțiunilor aflate în acest manual.

Frecvența de curățare depinde de combustibilul utilizat. Va atragem din nou atenția că trebuie să folosiți doar peleți testați și recomandați.

Mâner

Soba este prevăzută cu un mâner care este folosit pentru deschiderea sau închiderea ușii.

Lemnul ca fertilizator

Rezidul mineral din lemn (aprox. 1 -2%) rămâne în camera de ardere sub formă de cenușă. Această cenușă este un produs natural și un fertilizator excelent pentru toate plantele din grădină. Totuși, cenușa trebuie maturată întâi și „stinsă” cu apă.

Atenție: în cenușă se pot afla tăciuni aprinși – goliți numai într-un recipient de metal.

CURĂȚAREA COȘULUI DE ARDERE/PENTRU JAR



Atenție: Curățați coșul pentru jar zilnic.

Asigurați-vă că orificiile de alimentare cu aer nu sunt blocate de cenușă sau zgură. Coșul pentru jar poate fi curățat cu ușurință. După scoaterea acestuia, aspirați zona de dedesubt.

Dacă soba funcționează încontinuu, aceasta trebuie oprită de două ori în 24 de ore pentru a verifica și curăța coșul (pericol de incendiu)

Atenție: numai când soba este rece, când cărbunii sunt stinși, verificați dacă coșul pentru jar este așezat corect.

CURĂȚAREA GEAMULUI

Cel mai bun mod de a curăța geamul este să folosiți o cârpă umedă cu o cantitate mică de cenușă din coșul pentru jar. Murdăria dificilă se ia folosind un detergent special care poate fi achiziționat de la distribuitorul dvs de sobe.

CURĂȚAREA ZONELOR DE TRECERE A ȚEVII DE EVACUARE GAZE ARSE

Curățarea zonelor de trecere a țevii de evacuare trebuie făcută cel puțin o dată pe an. Dacă folosiți peleți care formează o cantitate mare de cenușă, aceasta operațiune trebuie făcută mai des. Faceți această operațiune numai când soba și cenușa sunt reci. Pe fiecare laterală a sobei există două capace de acces (a se vedea imaginea de mai jos) care pot fi îndepărate prin deșurubarea celor două șuruburi cu inbus 5/32". Introduceți în deschidere a perie pentru a curăța orice acumulări de cenușă și folosiți un aspirator pentru a o aspira. Puteți la loc capacele după ce terminați operațiunea de curățare.

Mai există alte două orificii de acces în spatele sertarului de cenușă. Scoateți sertarul de cenușă (vezi pagina anterioară) și desfaceți cele două șuruburi cu inbus 5/32", rotiți capacele de deasupra orificiilor de acces și folosiți o perie și un aspirator pentru a curăța cenușa. Rotiți capacele la loc peste orificii și strâgeți la loc șuruburile.

CUM SĂ CURĂȚAȚI SOBA

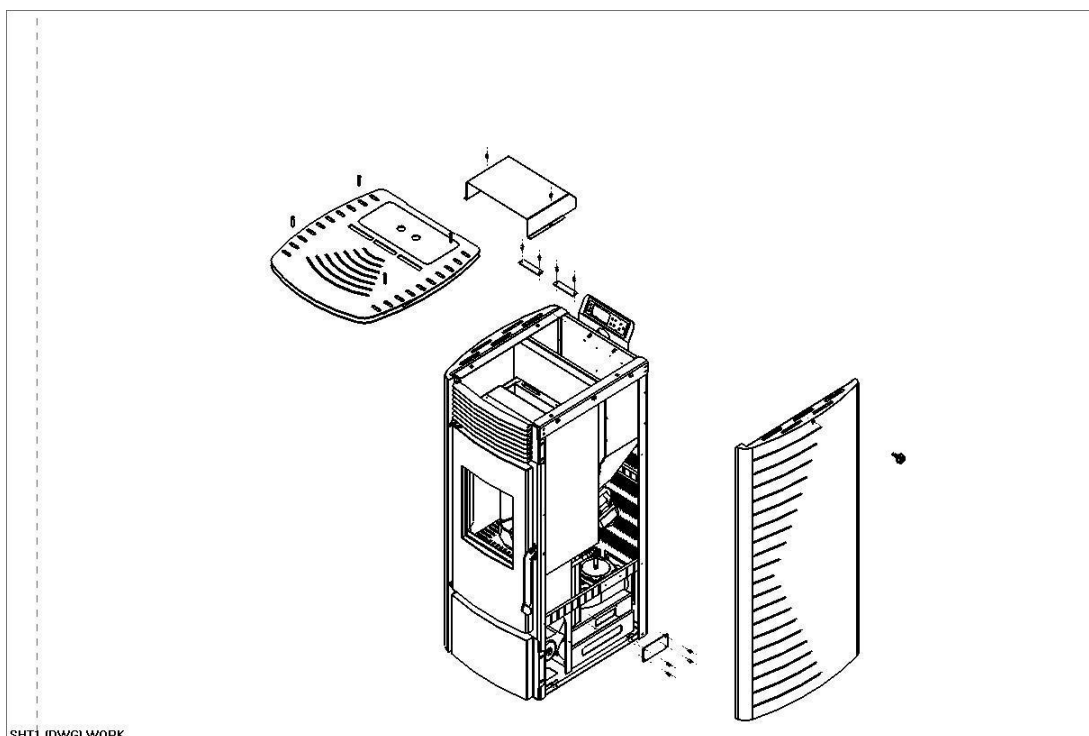

CURĂȚAREA SUFLANTEI CU CONVECȚIE

Pentru a curăța suflanta cu convecție scoateți soba din priză. Scoateți panourile laterale și panoul din spate, veți vedea un capac, acesta trebuie scos și puteți curăța soba. Cu ajutorul unui aspirator îndepărtați acumulările de praf de pe lamelele suflantei sau din interiorul racordului suflantei. Atenție să nu deteriorați lamelele suflantei în timpul operațiunii de curățare. Aceasta trebuie făcută cel puțin lunar.

Curățare tuburi superioare

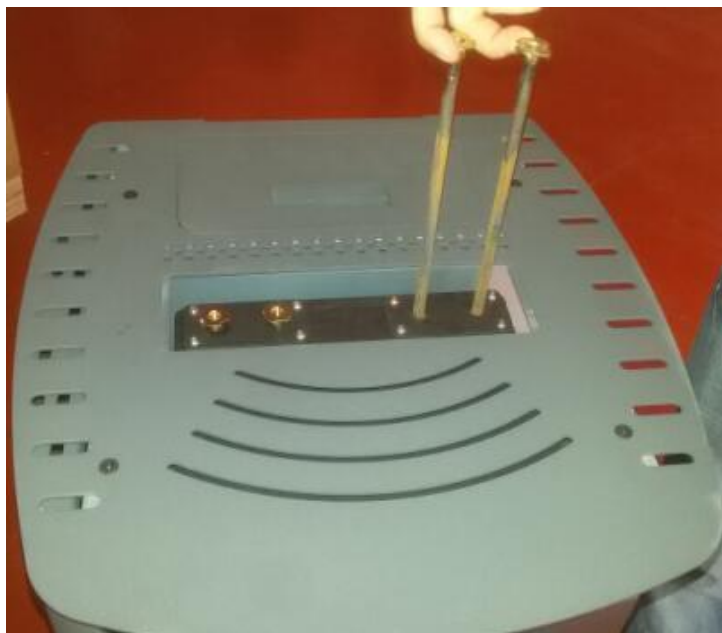

Unele sobe sunt echipate cu 4 tuburi de curățare, acestea pot fi curățate prin ridicare și împingere. Această operațiune trebuie făcută zilnic înainte de utilizare.

Curățare conductă ventilație

Funingine și cenușă

Cenușa care se ridică se va aduna în sistemul de ventilație și va bloca evacuarea gazelor arse. Arderea incompletă, precum cea de la pornire, închidere sau funcționarea incompletă a sobei poate conduce la acumularea de funingine care se va aduna în sistemul de ventilație. Sistemul de evacuare trebuie verificat cel puțin o dată pe an.

Curățare necesară în funcție de numărul de saci arși

Coș pentru jar=10 saci

Sertar de cenușă=50 saci

Ventilator gaze arse=100 saci

Suflantă=100 saci

NOTA: Programul de curățare va varia în funcție de calitatea peletilor utilizați. Folosirea de peleți care rezultă într-o cantitate mare de cenușă va necesita curățare mai frecventă.

7. Depanare

ÎNLOCUIREA MÂNERULUI DE APRINDERE ȘI A SISTEMULUI CU ȘNEC

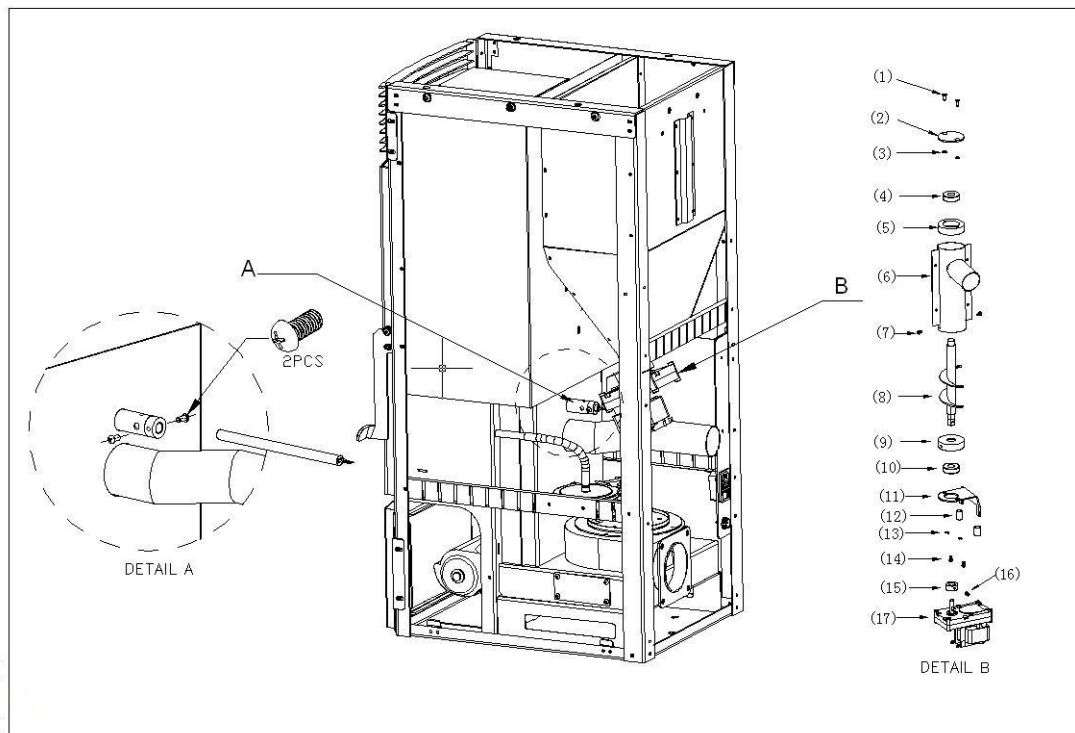

ÎNLOCUIREA VENTILATORULUI AMBIENTAL (SUFLANTĂ)

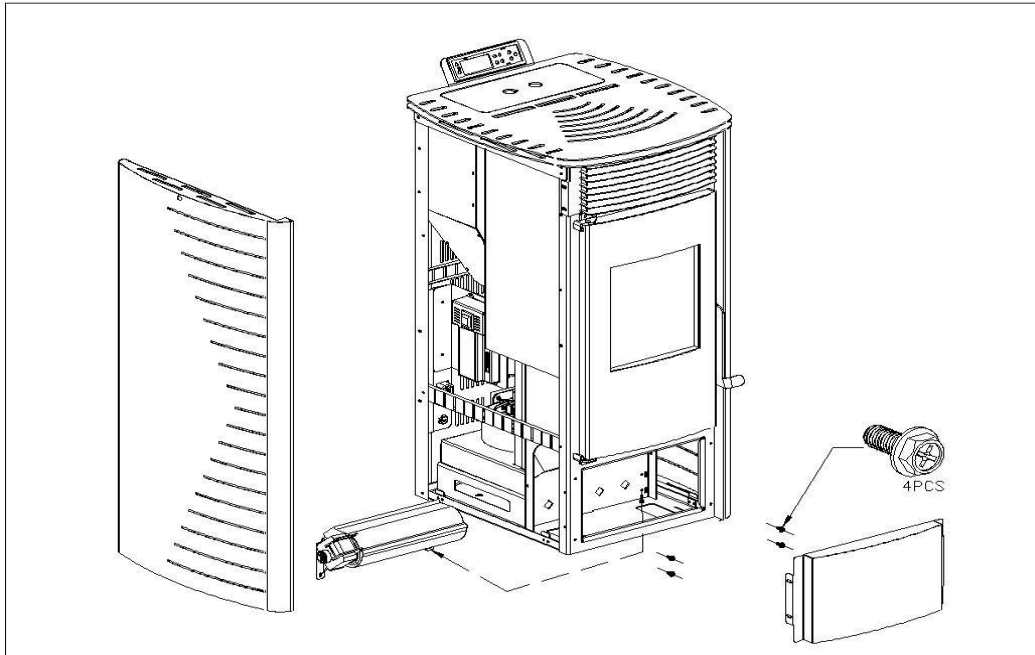

ÎNLOCUIREA VENTILATORULUI DE ARDERE

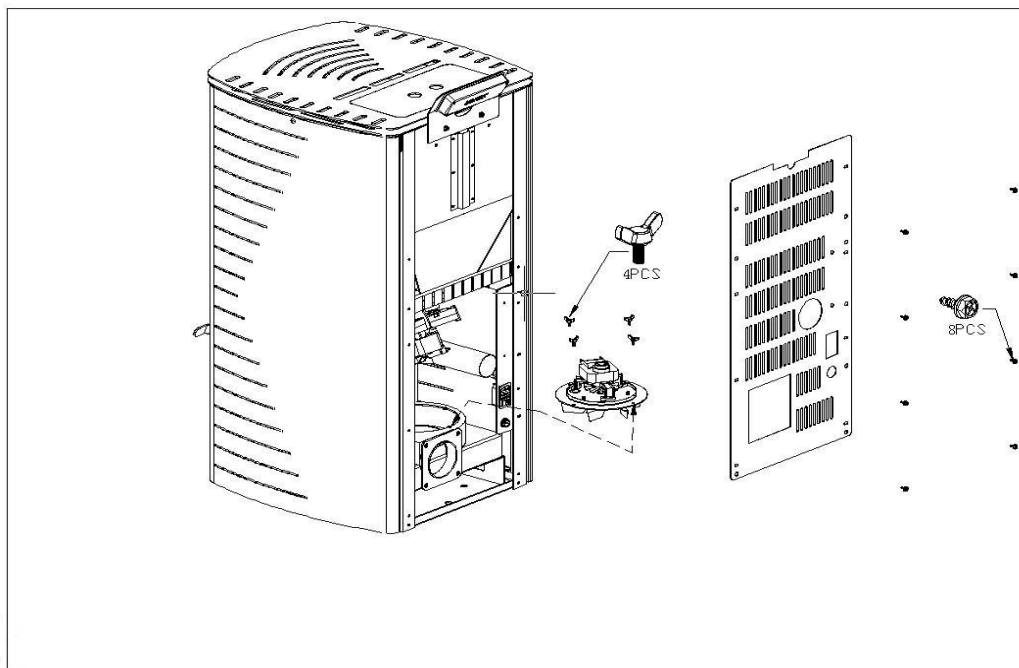

FUNȚIONAREA GENERATORULUI ELECTRIC

**Soba dvs poate funcționa cu ajutorul unui generator electric pe bază de gaz.
Cu toate acestea, dispozitivul de reglare al generatorului poate să nu fie compatibil cu
partea electronică a sobei. Cu cât este mai bună calitatea generatorului, cu atât este mai
mare posibilitatea ca acesta să fie compatibil cu soba.**

8. PROBLEME/ CAUZE/ SOLUȚII

NOTĂ: Toate reparațiile trebuie efectuate de un tehnician, după oprirea sobei și deconectarea alimentării. Panoul de comandă al sobei are senzori de examinare a problemei. Când senzorul detectează temperatura de lucru anormală (sub 40°C) sau temperatura celuilalt senzor depășește 70°C, comutatoarele de temperatură automată vor reacționa corespunzător. Atunci când temperatura este sub 30 ° C, sistemul de control al siguranței va opri automat soba; când celălalt senzor, fixat în buncăr, detectează că temperatura este peste 70 ° C, soba va fi oprită.

Problemele generale, posibilele motive și soluții sunt după cum urmează, după rezolvarea problemelor, porniți din nou soba:

Probleme	Cauze	Soluții
1. Lumina de pornire nu se aprinde când soba este pornită	Nu există curent în sobă sau la panoul de comandă	Verificați alimentarea și cablurile
2. Suflanta nu funcționează după apăsarea butonului start. (opțiune cu boiler)	Este normal. Aceasta va porni automat când temperatura este de peste 30 de grade în conducta de ventilație.	Vă rugăm așteptați
Dacă nu funcționează după 15 minute, ceva este în neregulă	Nu există curent electric la sobă sau panoul de control. Sau placa de bază nu este conectată Senzorul de temperatură joasă este defect	Băgați în priză Înlocuiți
3. Nu există alimentare (peleți) după 20 de secunde de la pornire.		

<p>Prima are loc în primele câteva minute, alimentarea este constantă. Pe ecranul LCD va fi afișat „Feeding/ Alimentare”.</p> <p>Faza doi are loc în următoarele două minute, iluminatul de alimentare se oprește, pe ecran este afișat „Lighting/ Aprindere”.</p> <p>Ultima fază este alimentarea la fiecare câteva secunde, permanent, după etapele precedente.</p>		
A. Pentru prima fază (în primele câteva minute)	Unitatea de alimentare este blocată.	Verificați dacă șnecul este blocat sau nu.
	Există o problemă de conexiune între motor și șnec	Verificați dacă șurubul de fixare dintre șnec și motor este slăbit. Sau dacă șnecul se mișcă
	Nu există combustibil în buncăr.	Umpleți rezervorul cu combustibil.
B. Pentru faza a doua	Este normal	Vă rugăm să așteptați
C. Cu privire la ultima fază	Unitatea de alimentare este blocată.	Verificați dacă șnecul este blocat sau nu.
	Există o problemă de conexiune între motor și șnec	Verificați dacă șurubul de fixare dintre șnec și motor este slăbit. Sau dacă șnecul se mișcă
	Nu există combustibil în buncăr.	Umpleți rezervorul cu combustibil.
4. Alimentare peleți necorespunzătoare A. sunt prea mulți peleți și nu se ard în timp util	Nivelul vitezei de alimentare este prea mare	Măriți viteza ventilatorului de ardere
B. Focul s-a stins din cauza că sunt prea puțini peleți	Viteza de alimentare este prea mică	Micșorați viteza ventilatorului de ardere
5 După aprindere, soba se oprește 15 minute mai târziu.	Unitatea de alimentare peleți este oprită sau peletul este prea puțin. Comutatorul pentru 30°C de grade nu funcționează sau firele de legătură ale comutatorului sunt prea slabe. Soba nu are destulă presiune	Verificați unitatea de alimentare peleți și reporniți. Verificați firele de legătură sau schimbați comutatorul de 30°C. Măriți viteza ventilatorului de ardere.

<p>6. Foc portocaliu și mocnit, peleți adunați, funingine pe geam</p>	<p>Aer insuficient pentru ardere.</p>	<p>Curățați blocajul de la nivelul grătarului. Verificați dacă garnitura ușii sau a geamului este etanșă sau nu. Verificați dacă conducta de admisie aer și conducta de ventilație sunt blocate și curățați-le. Schimbați conductele cu diametru mare dacă acestea sunt prea lungi, afectând astfel arderea. Maviteza ventilatorului de ardere Contactați distribuitorul pentru a reseta programul</p>
<p>7 Focul și alimentarea se întrerup imediat.</p>	<p>Buncărul este gol. Nu se face alimentarea cu combustibil. Alimentarea cu combustibil este insuficientă. Comutatorul pentru temperatură mică (30°C) este defect. S-a atins temperatura setată</p>	<p>Puneți combustibil în buncăr. Vezi pct. 2 Reduceți viteza ventilatorului de ardere Lăsați soba să se răcească cel puțin o oră, apoi porniți iar sau schimbați comutatorul pentru temperatură joasă (30°C). Mod ECO - Este normal, așteptați, după ce temperatura va scădea sub nivelul celei setate, soba va porni din nou.</p>
<p>8. Suflanta încă funcționează după ce soba se răcește și se oprește alimentarea cu combustibil.</p>	<p>Comutatorul pentru temperatură joasă (30°C) este defect</p>	<p>Schimbați comutatorul.</p>
<p>9. Nu există suficient aer cald</p>	<p>Combustibil necorespunzător Viteza suflantei este prea mare. Conductele schimbătoarelor de căldură sunt murdare.</p>	<p>Folosiți peleții standard corespunzători. Folosiți o putere mai mare Curățați conductele schimbătoarelor de căldură.</p>

<p>10. Pe ecran este afișat "Pressure Error/ Eroare de presiune"</p>	<p>Conducta de ventilație este blocată</p> <p>Ușa se deschide</p> <p>Există unele scurgeri</p>	<p>Oprii soba, verificați conducta de ventilație.</p> <p>Închideți ușa, scoateți din priză, apoi reporniți</p> <p>Verificați și reparați</p> <p>Măriți viteza ventilatorului pentru a crește presiunea în sobă</p>
<p>Fără creștere de temperatură cu soba în funcțiune</p>	<ol style="list-style-type: none"> 1. Reglaj incorect ardere. 2. boiler/sistem murdar 3. Putere insuficientă sobă. 4. Calitate slabă peleți 	<ol style="list-style-type: none"> 1. Verificați indicațiile și parametrii. 2. Verificați și curățați boilerul 3. Verificați ca soba să fie suficient de mare pentru cerințele sistemului. 4. Folosiți peleți de bună calitate.
<p>Condens in boiler</p>	<ol style="list-style-type: none"> 1. Setare incorectă de temperatură. 2. Consum insuficient de combustibil. 	<ol style="list-style-type: none"> 1. Setati temperatura la o temperatură mmair ridicată. 2. Verificați indicațiile și/sau parametrii tehnici
<p>Caloriferele sunt reci iarna</p>	<ol style="list-style-type: none"> 1. Termostatul din cameră (local sau de la distanță) este setat la temperatură prea joasă; dacă este un termostat de la distanță, verificați dacă este defect. 2. Propagatorul nu funcționează fiindcă este blocat. 3. Propagatorul nu funcționează 4. Caloriferele au aer în ele 	<ol style="list-style-type: none"> 1. Setati la o temperatură mai mare sau înlocuiți (dacă este la distanță). 2. Eliberați propagatorul scoțând din priză și rotind axul cu o șurubelniță. 3. verificați conexiunile electrice ale propagatorului, înlocuiți dacă este necesar 4. Aerisiți caloriferele
<p>Apa caldă nu este furnizată</p>	<ol style="list-style-type: none"> 1. Pompa propagatorului este blocată 	<ol style="list-style-type: none"> 1. Goliți propagatorul (pompa)

OPERAREA GENERATORULUI ELECTRIC

Soba poate fi alimentată de un generator pe gaz cu acționare electrică.

Cu toate acestea, este posibil ca regulatorul generatorului electric să nu fie compatibil cu partea electronică a sobei. Cu cât este mai înaltă calitatea generatorului, cu atât este mai mare șansa să fie compatibil cu soba.

9. Garanție

În scopul limitării în timp a daunelor, cererea de garanție din partea solicitantului trebuie să fie executată în scris către distribuitor, pe baza facturii și cu data achiziției, numele modelului, numărul de serie și motivul reclamației.

Se acordă doi ani garanție pentru carcasa sudată a sobei. Garanția acoperă defecte de material și execuție, precum și livrarea de piese de schimb în mod gratuit. Mâna și timpul de lucru nu sunt incluse în garanția producătorului.

Utilizați numai piese de schimb recomandate sau furnizate de producător. Garanția se pierde în caz de nerespectare a condițiilor.

Precondiția pentru garanție este ca soba să fie instalată și pusă în funcțiune în conformitate cu instrucțiunile de utilizare valabile la momentul cumpărării. Conexiunea trebuie efectuată de un specialist pentru astfel de sobe.

Garanția nu include PIESE CONSUMABILE cum ar fi sticlă, înveliș protector, înveliș suprafață (de ex. mânere, panouri), garnituri de etanșare, jgheaburi, grătare, plăci de tiraj, plăci defletoare, garnituri de căldură, ceramică, piatră naturală, elemente de aprindere, senzori, senzorii camerei de ardere și termostatul.

De asemenea, sunt excluse de la garanție daunele cauzate de nerespectarea indicațiilor producătorului privind funcționarea sobei (de ex. supraîncălzirea, utilizarea combustibililor neapropați, intervenția incorectă asupra sobei, suprasarcinile electrice, proiectarea incorectă a

tirajului coșului sobei, performanța sau întreținerea și curățarea deficitară, operarea incorectă a utilizatorului sau a terților etc.) sau cauzată de acestea.

Eventualele costuri suportate de producător în urma cererilor de garanție nejustificate vor fi suportate de reclamant.

GARANȚIA NU AFECTEAZĂ DISPOZIȚIILE GARANȚIEI STATUTARE

SOBA PELETI FORNELLO SOPHIA 11 KW
INSTRUCTIUNI DE UTILIZARE

 **fornello**